

# 男子団体

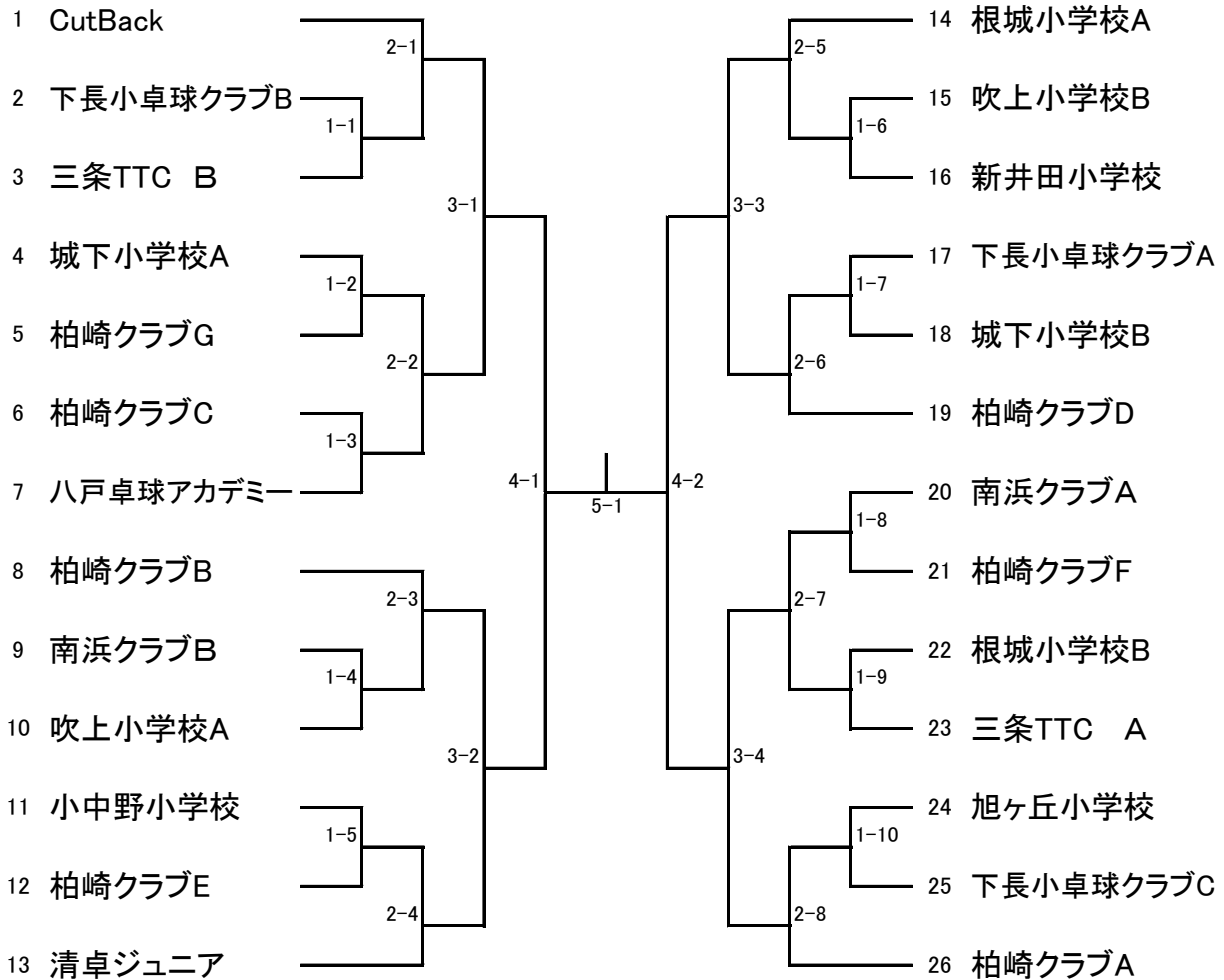

# 女子団体

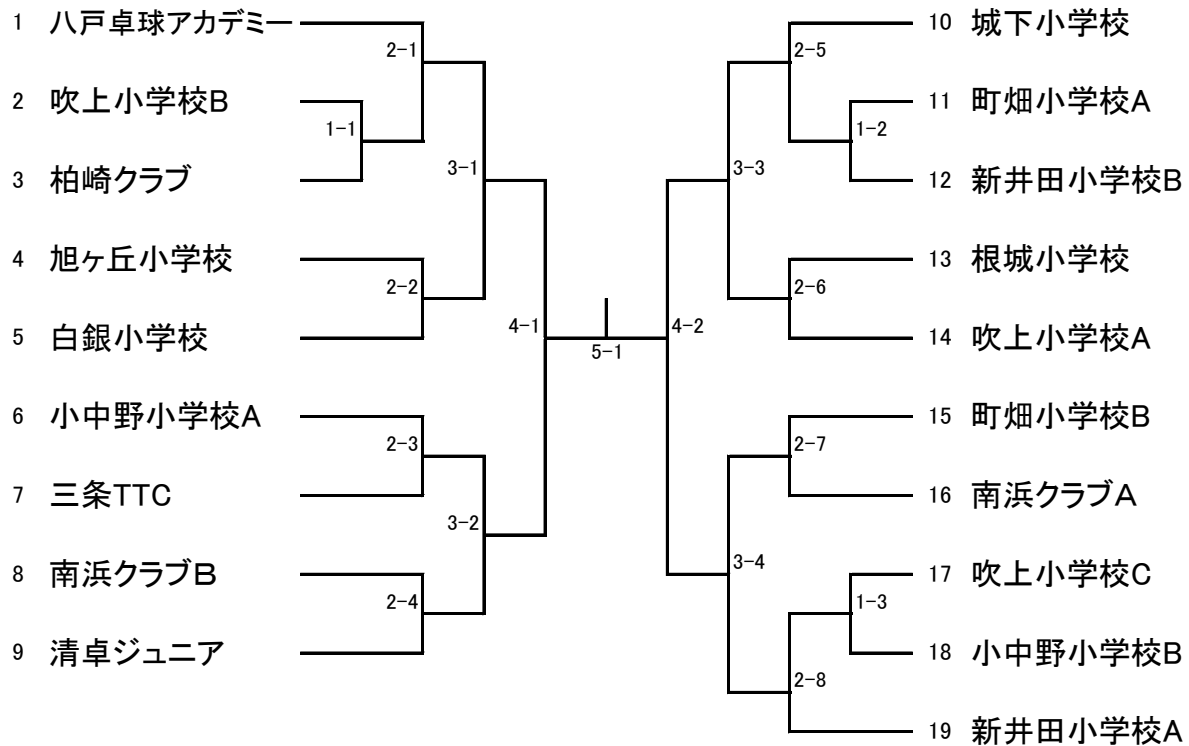

## 6年男子

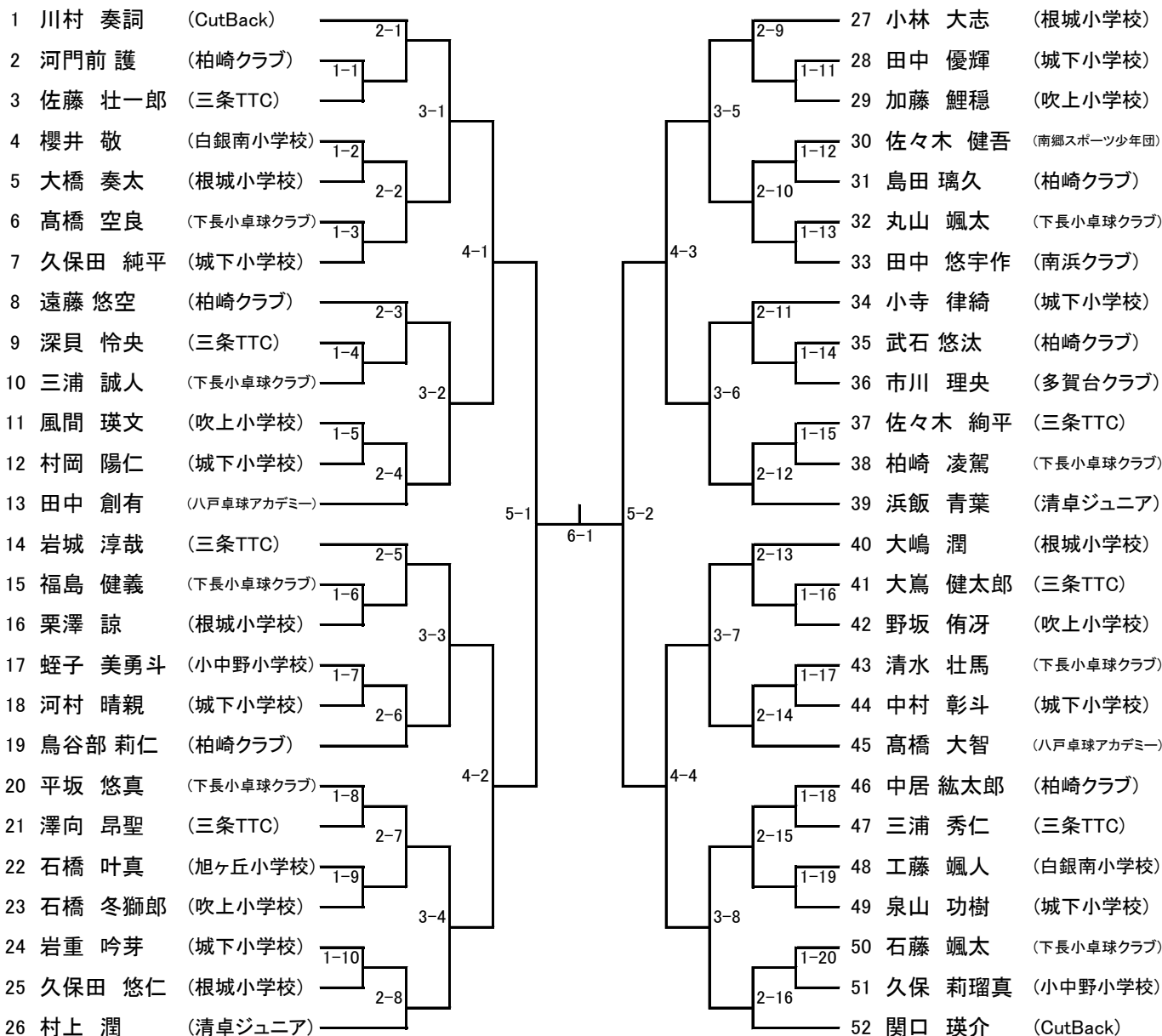

## 6年女子

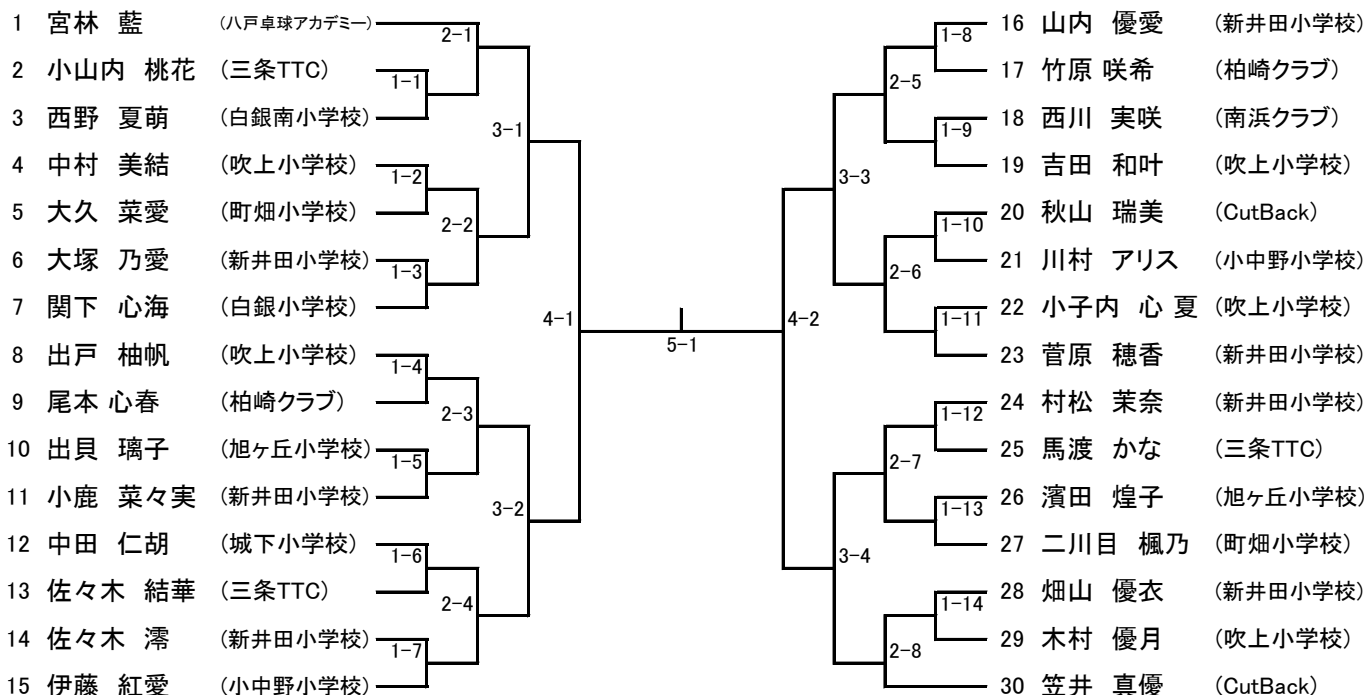

## 5年男子

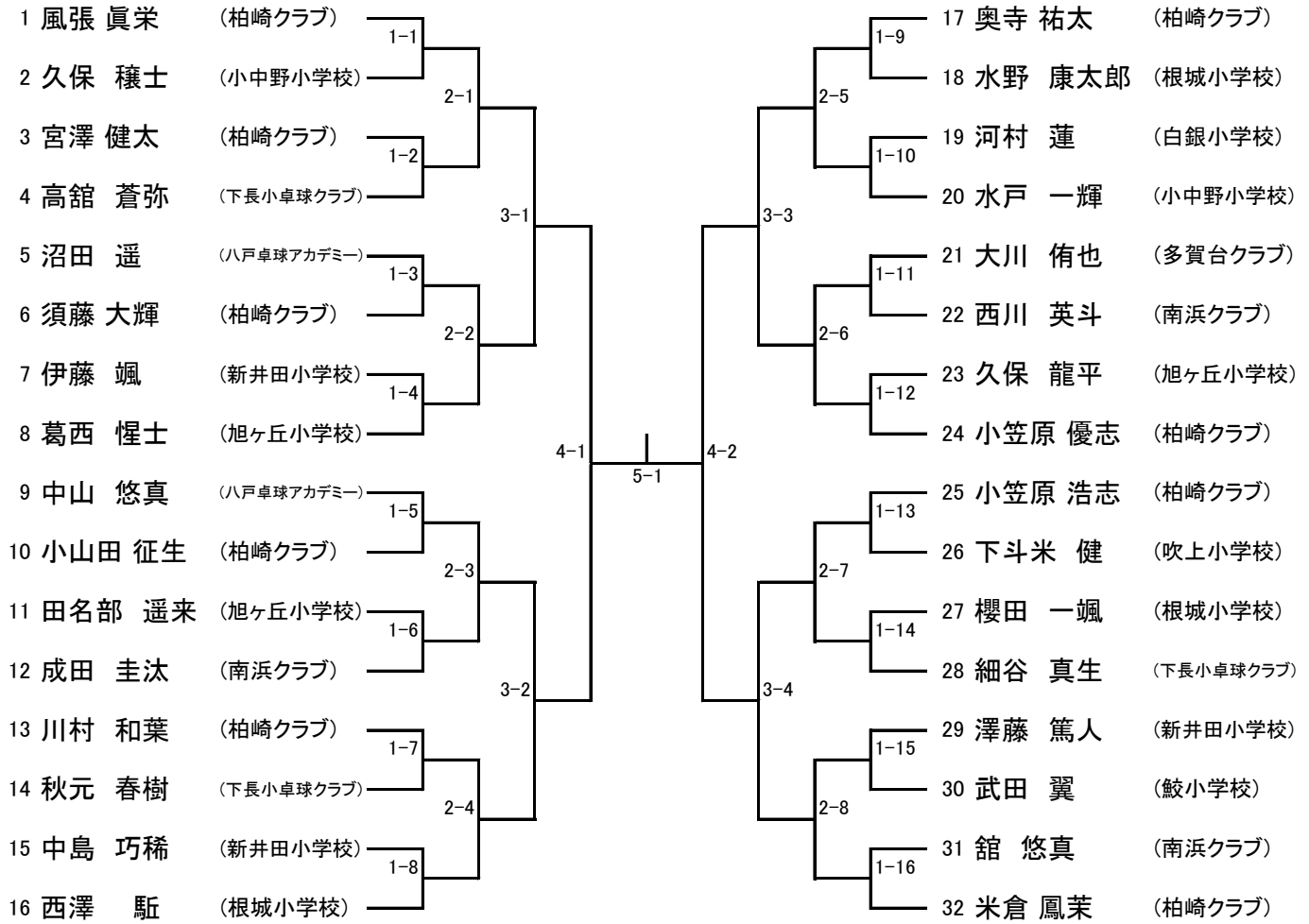

## 5年女子

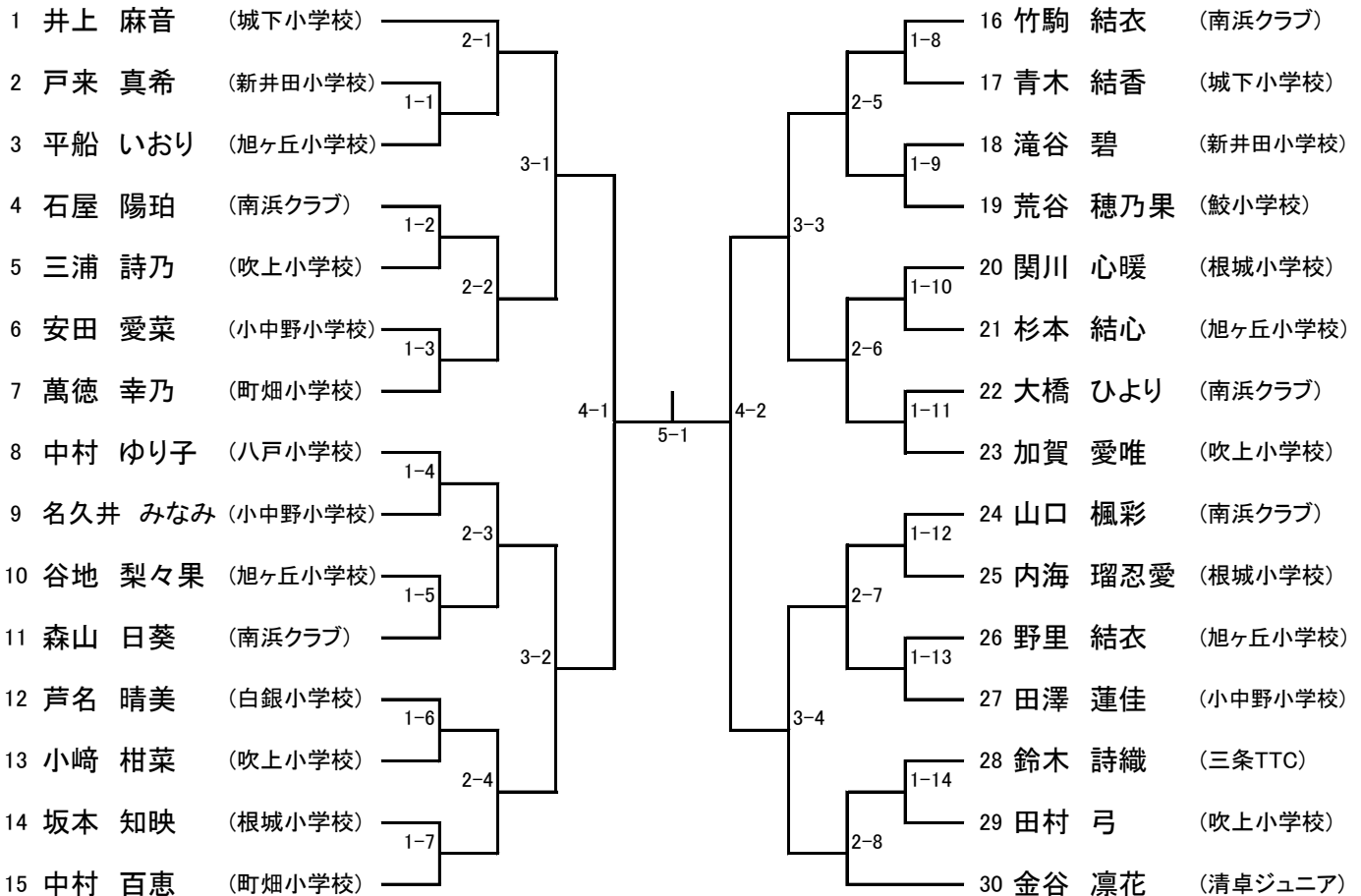

## 4年以下男子

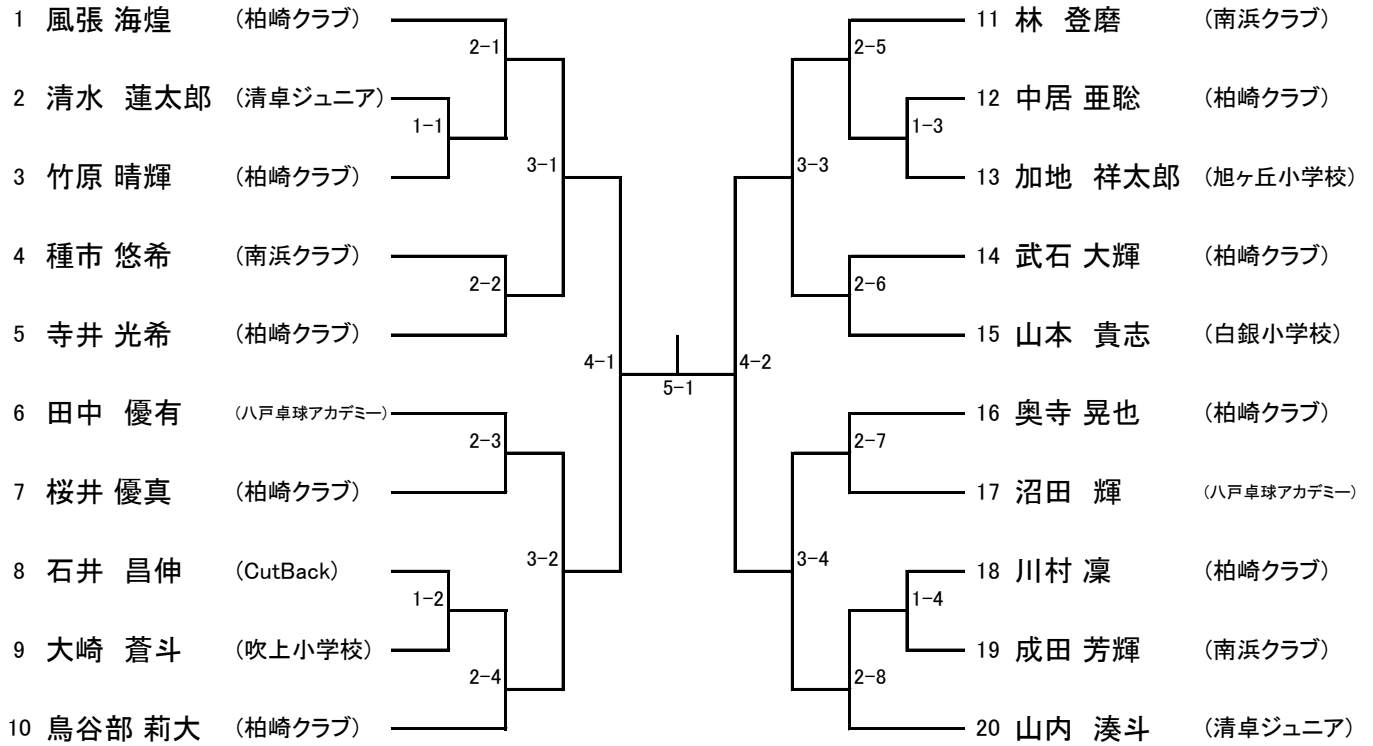

## 4年以下女子

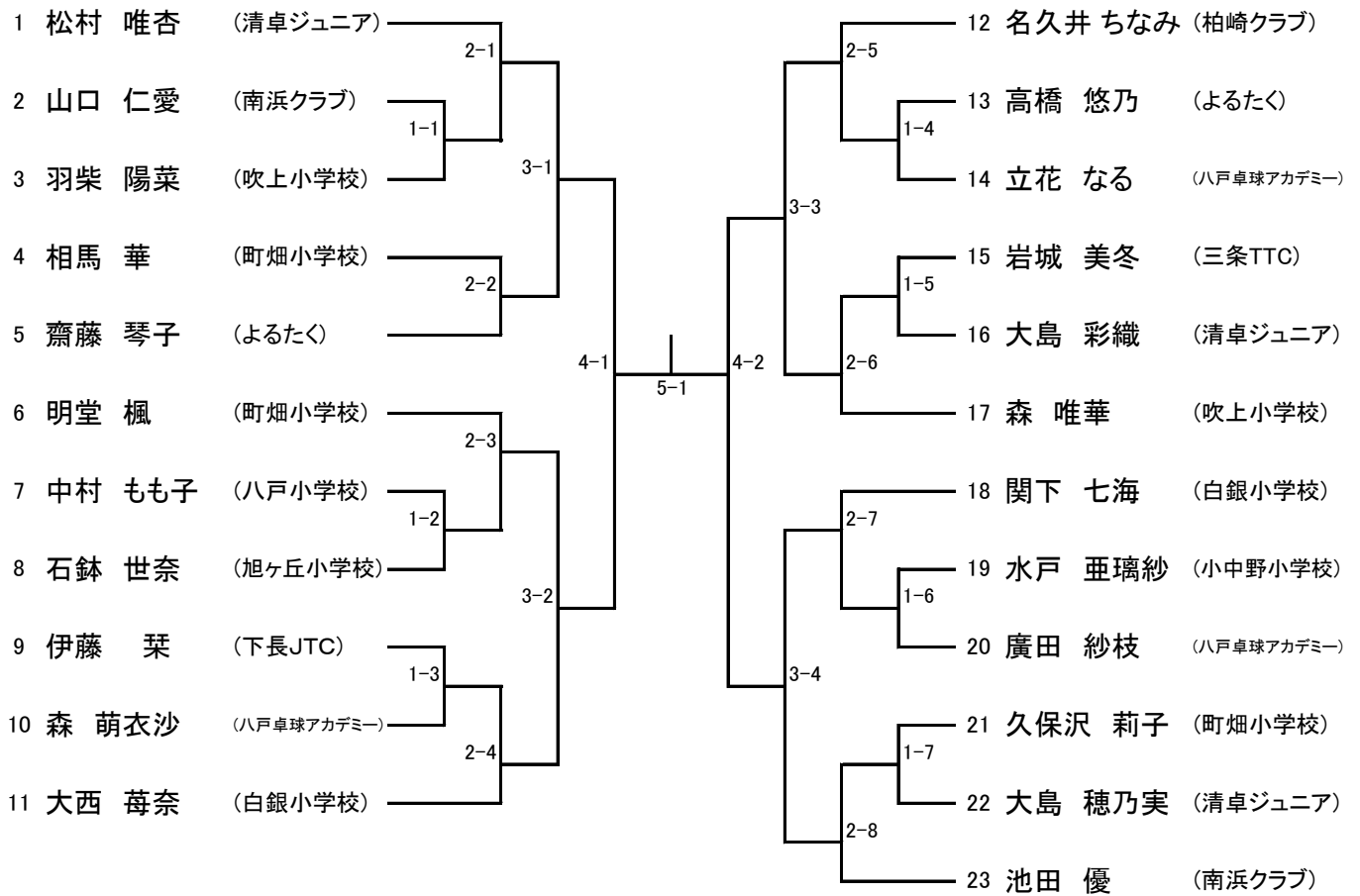

## ＜団体メンバー＞

### 男子

吹上小学校A	石橋 冬獅郎	6	風間 瑛文	6	大崎 蒼斗	4	
吹上小学校B	野坂 侑牙	6	加藤 鯉穩	6	下斗米 健	5	
小中野小学校	蛭子 美勇斗	6	久保 莉瑠真	6	水戸 一輝	5	久保 壤士 5
城下小学校A	小寺 律綺	6	久保田 純平	6	岩重 吟芽	6	河村 晴親 6
城下小学校B	村岡 陽仁	6	泉山 功樹	6	中村 彰斗	6	田中 優輝 6
根城小学校A	大嶋 潤	6	小林 大志	6	西澤 駈	5	
根城小学校B	栗澤 諒	6	久保田 悠仁	6	大橋 奏太	6	
CutBack	川村 奏詞	6	関口 瑛介	6	石井 昌伸	3	
三条TTC A	岩城 淳哉	6	佐々木 絢平	6	三浦 秀仁	6	
三条TTC B	佐藤 壮一郎	6	大島 健太郎	6	深貝 怜央	6	澤向 昂聖 6
下長小卓球クラブA	平坂 悠真	6	清水 壮馬	6	石藤 颯太	6	高舘 蒼弥 5
下長小卓球クラブB	三浦 誠人	6	丸山 颯太	6	福島 健義	6	細谷 真生 5
下長小卓球クラブC	柏崎 凌駕	6	高橋 空良	6	秋元 春樹	5	
柏崎クラブA	風張 眞栄	5	米倉 鳳茉	5	奥寺 祐太	5	小笠原 優志 5
柏崎クラブB	鳥谷部 莉仁	6	遠藤 悠空	6	小笠原 浩志	5	
柏崎クラブC	武石 悠汰	6	中居 紘太郎	6	島田 璃久	6	河門前 護 6
柏崎クラブD	風張 海煌	3	奥寺 晃也	3	武石 大輝	3	川村 和葉 5
柏崎クラブE	川村 凜	4	鳥谷部 莉大	2	中居 亜聡	4	
柏崎クラブF	竹原 晴輝	4	寺井 光希	4	桜井 優真	4	
柏崎クラブG	宮澤 健太	5	須藤 大輝	5	小山田 征生	5	
八戸卓球アカデミー	高橋 大智	6	田中 創有	6	沼田 遥	5	
旭ヶ丘小学校	石橋 叶真	6	葛西 惺士	5	田名部 遥来	5	久保 龍平 5
清卓ジュニア	村上 潤	6	浜飯 青葉	6	山内 湊斗	4	
南浜クラブA	田中 悠宇作	6	成田 圭汰	5	林 登磨	4	
南浜クラブB	舘 悠真	5	西川 英斗	5	種市 悠希	4	成田 芳輝 4
新井田小学校	伊藤 颯	5	澤藤 篤人	5	中島 巧稀	5	

### 女子

白銀小学校	関下 心海	6	芦名 晴美	5	大西 苺奈	4	関下 七海 3
吹上小学校A	出戸 柚帆	6	吉田 和叶	6	加賀 愛唯	5	
吹上小学校B	中村 美結	6	木村 優月	6	森 唯華	4	
吹上小学校C	三浦 詩乃	5	田村 弓	5	小崎 柑菜	5	
小中野小学校A	伊藤 紅愛	6	川村 アリス	6	田澤 蓮佳	5	
小中野小学校B	安田 まな	5	名久井 みなみ	5	水戸 亜璃紗	3	
城下小学校	中田 仁胡	6	井上 麻音	5	青木 結香	5	
根城小学校	関川 心暖	5	坂本 知映	5	内海 瑠忍愛	5	
三条TTC	小山内 桃花	6	佐々木 結華	6	馬渡 かな	6	鈴木 詩織 5
町畑小学校A	大久 菜愛	6	二川目 楓乃	6	相馬 華	4	久保沢 莉子 4
町畑小学校B	中村 百恵	5	萬徳 幸乃	5	明堂 楓	4	
柏崎クラブ	尾本 心春	6	竹原 咲希	6	名久井 ちなみ	2	
八戸卓球アカデミー	宮林 藍	6	廣田 紗枝	4	森 萌衣沙	4	立花 なる 3
旭ヶ丘小学校	出貝 璃子	6	濱田 煌子	6	野里 結衣	5	平船 いおり 5
清卓ジュニア	金谷 凜花	5	松村 唯杏	3	大島 穂乃実	3	
南浜クラブA	西川 実咲	6	石屋 陽珀	5	森山 日葵	5	山口 楓彩 5
南浜クラブB	大橋 ひより	5	竹駒 結衣	5	池田 優	4	山口 仁愛 2
新井田小学校A	小鹿 菜々実	6	畑山 優衣	6	村松 茉奈	6	山内 優愛 6
新井田小学校B	大塚 乃愛	6	佐々木 滯	6	菅原 穂香	6	

# タイムテーブル

コート	9:00				10:00				11:00				12:00			13:00			14:00			15:00			16:00
1	4年 以下男子	1-1	1-2	2-1	2-2	2-3	2-4	3-1	3-2	準決勝	決勝			男子団体	男子団体	男子団体	男子団体	男子団体	男子団体	男子団体	男子団体	男子団体	男子団体	男子団体	男子団体
2		1-3	1-4	2-5	2-6	2-7	2-8	3-3	3-4			1回戦	2回戦	2回戦	3回戦	準決勝	決勝								
3	4年 以下女子	1-1	1-2	1-3	2-1	2-2	2-3	2-4	3-1	3-2	準決勝	決勝			男子団体	男子団体	男子団体	男子団体	男子団体	男子団体	男子団体	男子団体	男子団体	男子団体	男子団体
4		1-4	1-5	1-6	1-7	2-5	2-6	2-7	2-8	3-3			3-4	1回戦	2回戦	2回戦	3回戦	準決勝	3位決定						
5	5年 男子	1-1	1-2	1-3	1-4	2-1	2-2	3-1	準決勝	決勝					男子団体	男子団体		男子団体	男子団体	男子団体	男子団体	男子団体	男子団体	男子団体	
6		1-5	1-6	1-7	1-8	2-3	2-4	3-2			1回戦	2回戦	3回戦	5・6位決定	5位決定										
7		1-9	1-10	1-11	1-12	2-5	2-6	3-3			1回戦	2回戦	3回戦	5・6位決定	7・8位決定										
8		1-13	1-14	1-15	1-16	2-7	2-8	3-4			1回戦	2回戦	3回戦	5・6位決定	7・8位決定										
9	5年 女子	1-1	1-2	1-3	2-1	2-2	3-1	準決勝	決勝					男子団体	男子団体	男子団体	男子団体	男子団体	男子団体	男子団体	男子団体	男子団体	男子団体	男子団体	男子団体
10		1-4	1-5	1-6	1-7	2-3	2-4			3-2	1回戦	2回戦	9位決定戦	9位決定戦	9位決定戦										
11		1-8	1-9	1-10	1-11	2-5	2-6			3-3	1回戦	2回戦	9位決定戦	9位決定戦	9位決定戦										
12		1-12	1-13	1-14	2-7	2-8	3-4			1回戦	2回戦	9位決定戦	9位決定戦	9位決定戦											
13	6年 男子	1-1	1-2	1-3	2-1	2-2	3-1	4-1	準決勝	決勝					男子団体	女子団体	女子団体	女子団体	女子団体	女子団体	女子団体	女子団体	女子団体	女子団体	
14		1-4	1-5	2-3	2-4	3-2					1回戦	1回戦	2回戦	3回戦	準決勝	決勝									
15		1-6	1-7	2-5	2-6	3-3					1回戦	2回戦	2回戦	3回戦	準決勝	3位決定									
16		1-8	1-9	1-10	2-7	2-8	3-4	4-2			1回戦	2回戦	2回戦	3回戦	準決勝	3位決定									
17		1-11	1-12	1-13	2-9	2-10	3-5	4-3			1回戦	2回戦	2回戦	3回戦	5・6位決定	5位決定									
18		1-14	1-15	2-11	2-12	3-6					1回戦	2回戦	2回戦	3回戦	5・6位決定	5位決定									
19		1-16	1-17	2-13	2-14	3-7					1回戦	2回戦	2回戦	3回戦	5・6位決定	7位決定									
20	1-18	1-19	1-20	2-15	2-16	3-8	4-4	1回戦	2回戦	2回戦	3回戦	5・6位決定	7位決定												
21	6年 女子	1-1	1-2	1-3	2-1	2-2	3-1	準決勝	決勝					女子団体	女子団体										
22		1-4	1-5	1-6	1-7	2-3	2-4			3-2	1回戦	2回戦	2回戦												
23		1-8	1-9	1-10	1-11	2-5	2-6			3-3	1回戦	2回戦	2回戦												
24		1-12	1-13	1-14	2-7	2-8	3-4			1回戦	2回戦	2回戦													