

男子団体

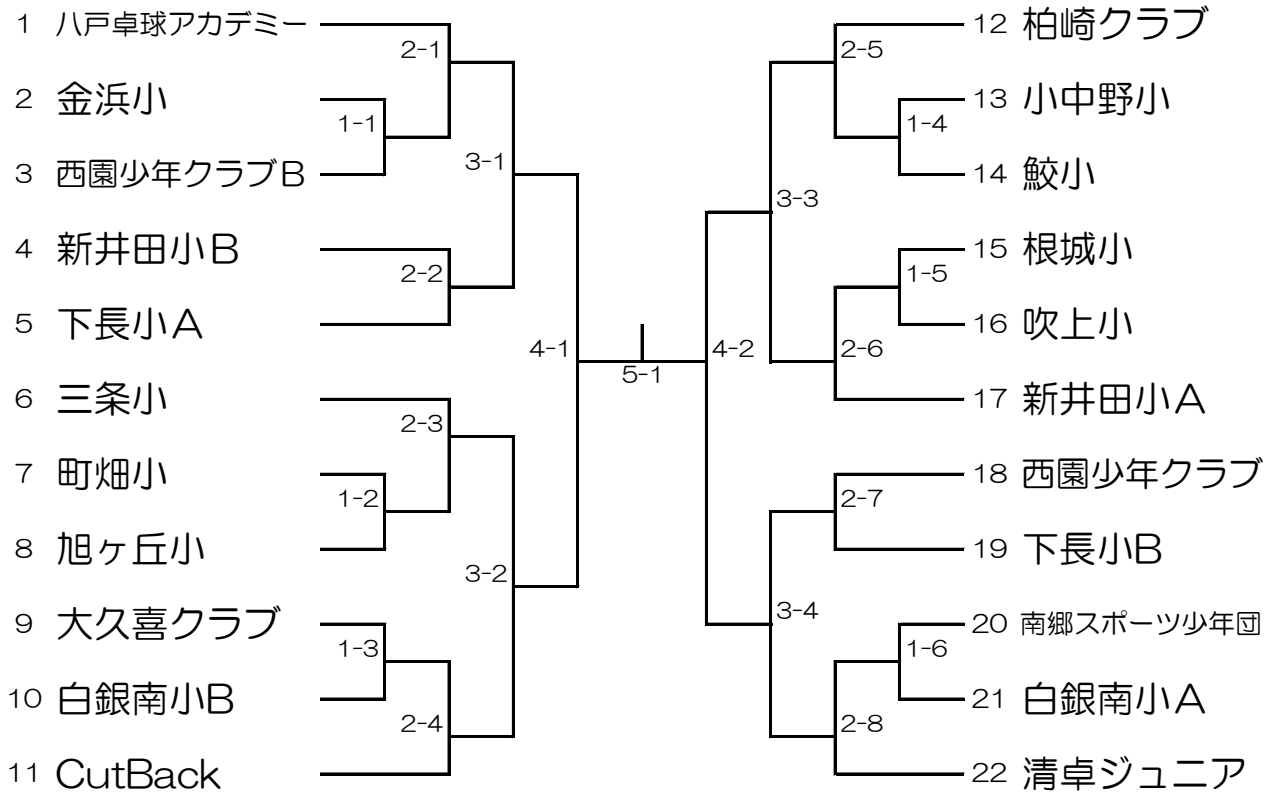

女子団体

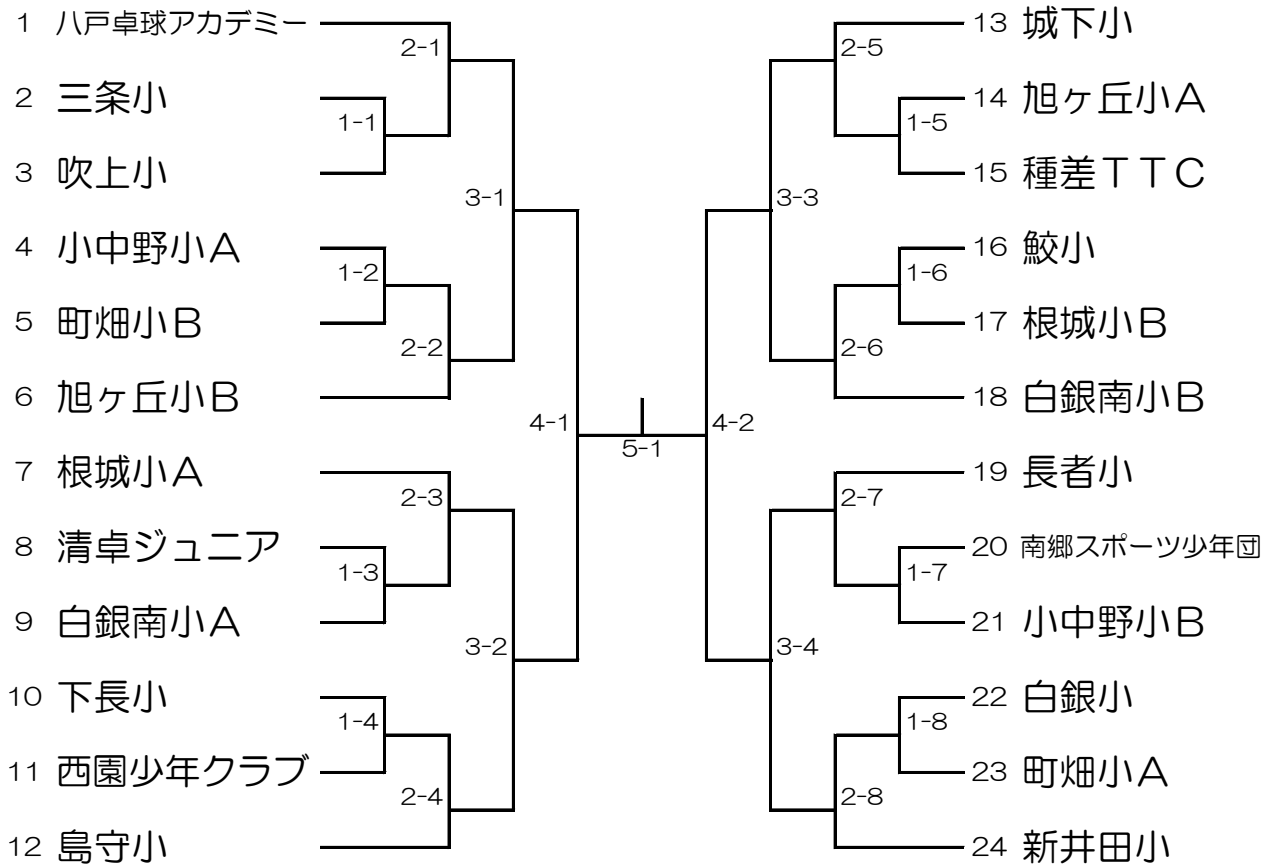

団体戦メンバー
男子

チーム	監督	選手							
1 八戸卓球アカデミー	沼田 勝	宮林 愛斗	小田切 研	高橋 大智	沼田 遥	井上 瑞樹			
2 金浜小	田中史佳	田中 爽宇助	桑原 克己	田中 恒有	田中 創有	田中 悠宇作			
3 西園少年クラブB	米倉 夕貴	小笠原 優志	小笠原 浩志	中居 亜聡	竹原 晴輝	奥寺 晃也	武石 大輝		
4 新井田小B	向井 健	穴澤 權	穴澤 漣	向井 健将	山村 煌士	河原 順太	佐藤 圭輔		
5 下長小A	内澤 美恵子	内澤 侑哉	石戸 昌也	中村 丈琉	三浦 誠人				
6 三条小	磯嶋 忍	上野 太一	土橋 琉生	山下 湧也	桑田 豪	八幡 瞭太郎	種市 琉唯翔		
7 町畑小	細越 勝徳	久保澤 兵悟	萬徳 大和	蛇沼 颯人	大江 陽仁	川村 和葉			
8 旭ヶ丘小	石鉢 涉	岩崎 太季	神代 陽斗	石橋 幸芽	石橋 侑芽				
9 大久喜クラブ	大久保 伸夫	竹駒 一翔	種市 悠人	松村 源士	林 登磨	種市 悠希			
10 白銀南小B	荒屋 和貴	中村 維吹	千葉 惺士郎	小川 はる	佐々木 瑛介	向谷地 泰吏	平浜 優希		
11 CutBack	澤田 敦	田村 耀也	関口 瑛介	川村 奏詞					
12 柏崎クラブ	風張 登	高坂 佳輝	風張 煌眞	風張 眞栄	風張 海煌	鳥谷部 莉大			
13 小中野小	吉田 淳一	戸来 隆良	村上 新太	小山 佐亮	嶋脇 佑気	石藤 新大	蛭子 美勇斗		
14 鮫小	平岡 友勝	武田 大輝	眞角 光	武田 翼					
15 根城小	久慈 敦子	坂本 貴明	野田 陽向	長倉 陸斗	上平 凌雅	木村 陽翔			
16 吹上小	伊藤 誠	奥寺 蓮	田村 川春	野坂 侑牙	風間 瑛文	羽柴 魁星	石橋 冬獅郎		
17 新井田小A	渡邊 由香子	金谷 大駕	笹原 颯馬	久保田 椋介	西 颯大	長森 眞翔	苔米地 翔		
18 西園少年クラブA	小田 圭晃	遠藤 悠空	鳥谷部 莉仁	武石 悠汰	中居 紘太郎	米倉 鳳茉	奥寺 祐太		
19 下長小B	齋藤 豊	西野 教国	齋藤 伝真	松尾 勇樹	平坂 悠真	吉田 朱凜			
20 南郷スポーツ少年団	金田一 志保	金田一 優空	石屋 智慶	森 颯弥					
21 白銀南小A	荒屋 和貴	大山 瑠斗	川野 陽斗	高清水 雄斗	大久保 侑	後藤 琉維	荒屋 直希		
22 清卓ジュニア	清水 崇雄	大西 叶夢	池田 晟	村上 潤	出川 景都	浜飯 青葉			

女子

チーム	監督	選手							
1 八戸卓球アカデミー	宮林 秀行	福島 志菜	大山 葉音	宮林 藍					
2 三条小	加藤 真吾	松長知優	杉澤心音	加藤あおば	留目琉花	上田涼巴	渡辺凜	織笠真愛	
3 吹上小	伊藤 誠	坂本 舞桜	高原 優希	森 愛奈	工藤 咲乃	百合本 杏	出戸 柚帆		
4 小中野小A	藤田 康博	郡山 愛菜	泉山 明輝	佐々木 桃花	木南 ひらあ	伊藤 紅愛			
5 町畑小B	馬渡 史佳	三浦 花穂	穂浪 凜	二川目 楓乃	大久 菜愛	中村 百恵	萬徳 幸乃		
6 旭ヶ丘小B		里見 望愛	石鉢 咲奈	岩岡 彩都希	高山 葵				
7 根城小A	磯谷 昌則	山下 成実	西澤 凜	菊地 菜々	久慈 陽詩	栗澤 実夢			
8 清卓ジュニア	沼村 朋弥	泉原 ゆり	島守 叶奈	小沢 花音					
9 白銀南小A	佐々木 拓磨	佐々木 優衣	東田 穩空	谷崎 茉叶	佐々木 波夏	清水 優杏			
10 下長小	細谷 亮子	後村 麻結	佐々木 優梨	金澤 寧々	濱道 咲				
11 西園少年クラブ	前島 真樹	種市 琴羽	米倉 朱璃	小笠原 志乃	廣田 佑多	竹原 咲希			
12 島守小	境藤 豊吉	上村 咲娃	金谷 菜里	村松 知佳	門口 穂子	法靈崎 莉愛	小山 結香	岩織 二虹	
13 城下小	庭田 哲夫	増山 華莉	小林 実叶	田村 陽茉莉	大長根 心桜	石橋 茉侑	井上 風		
14 旭ヶ丘小A		小笠原 奈々	北山 幸音	瀧澤 凜	下田 麻紬				
15 種差TTC	杉村 勝美	相畑 由奈	高橋 由依	深川 七菜恵	太田 華乃	西川 実咲			
16 鮫小	平岡 友勝	熊野 愛梨	河村 知怜	秋山 実央奈					
17 根城小B	岩澤 由美子	沼岡 由香利	足澤 ひなた	山崎 瑞華	山田 あさひ	角 莉央那	三浦 一花		
18 白銀南小B	佐々木 拓磨	坂本 紗也	佐藤 凜沙	佐々木 乃慧	平 莉菜	西野 夏萌			
19 長者小	西舘 信孝	大嶋 優	笠井 真優	秋山 瑞美	下田 心花	内城 真尚嘉			
20 南郷スポーツ少年団	森山 朱美	森山 未菜	見附 絵梨奈	石屋 陽珀	森山 日葵				
21 小中野小B	村上 英克	館下 妃菜	秋村 菜々子	田中 蘭	林 ひかり	川村 アリス			
22 白銀小	高坂 尚吾	大西 恋空	関下 心海	芦名 晴美					
23 町畑小A	西村 祐一	岡 芽衣沙	馬渡 紗季	川村 朱羽	福岡 柚乃	白藤 心々音			
24 新井田小	西村 美穂	西村 悠花	對馬 心美	保土澤 はな	坪 胡々菜	浜飯 結葉	高橋 流佳	田口 明依	

4年生以下男子シングルス

1~5コート

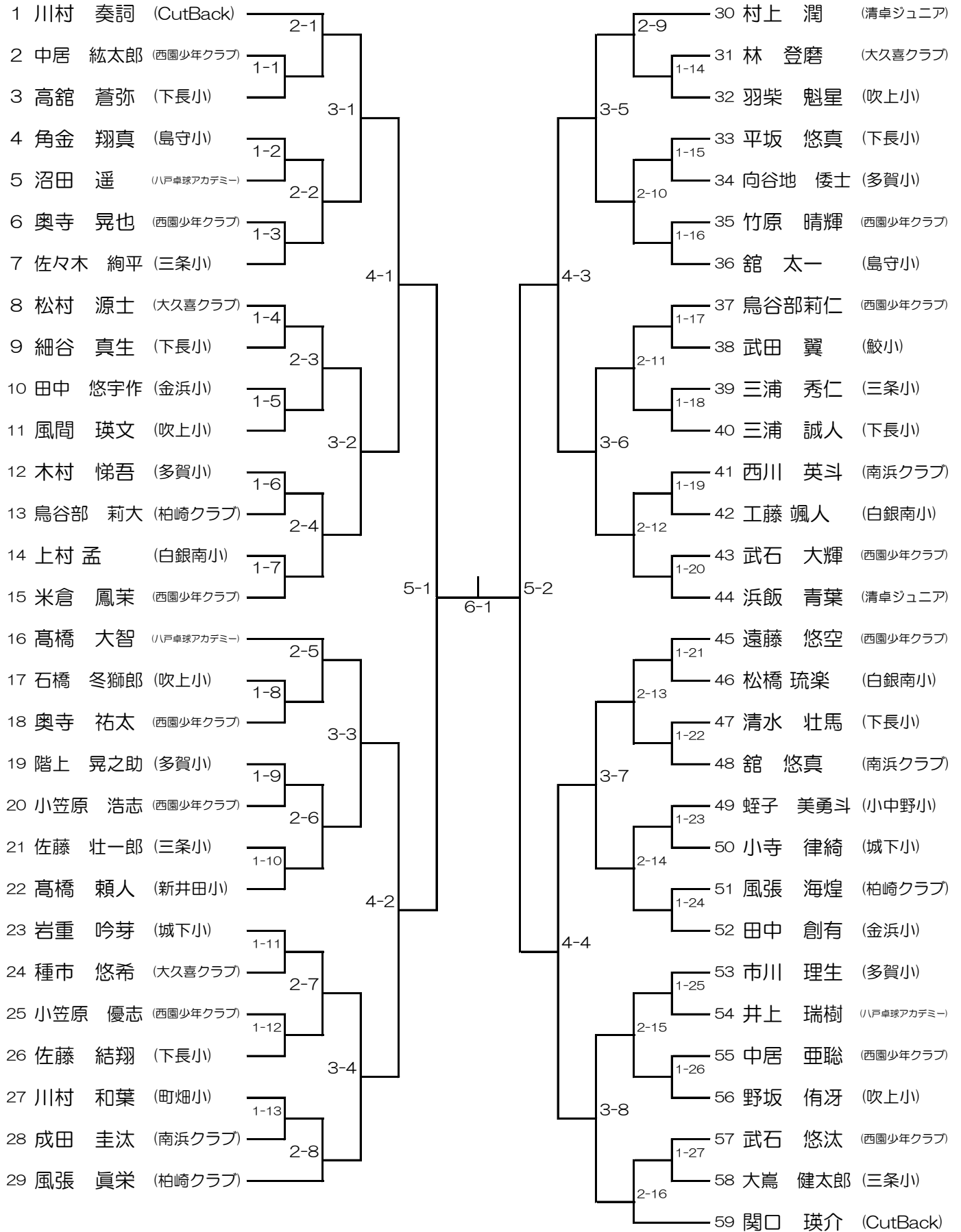

4年生以下女子シングルス

6~8コート

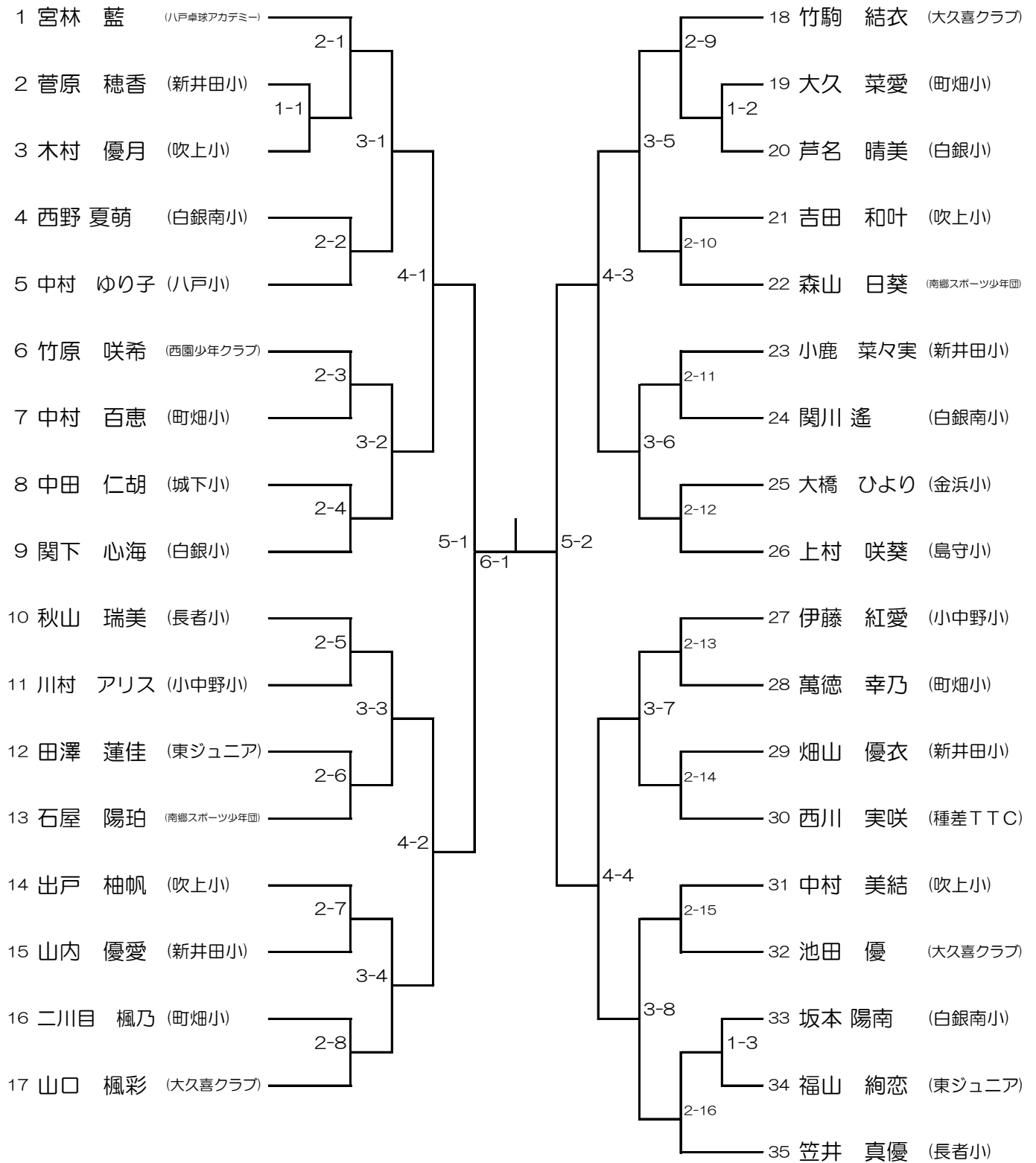

5年生男子シングルス

9~11コート

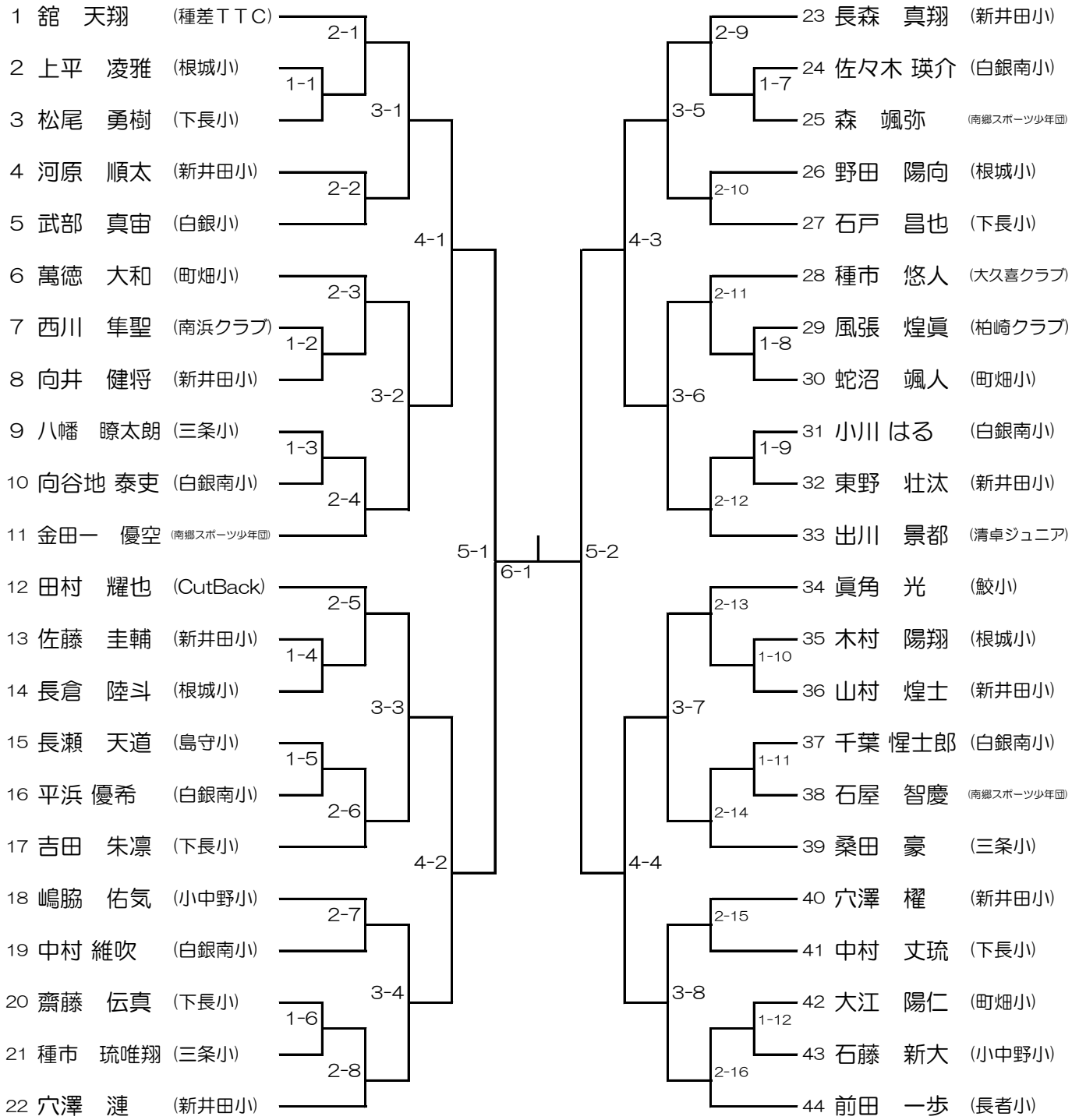

5年生女子シングルス

12~15コート

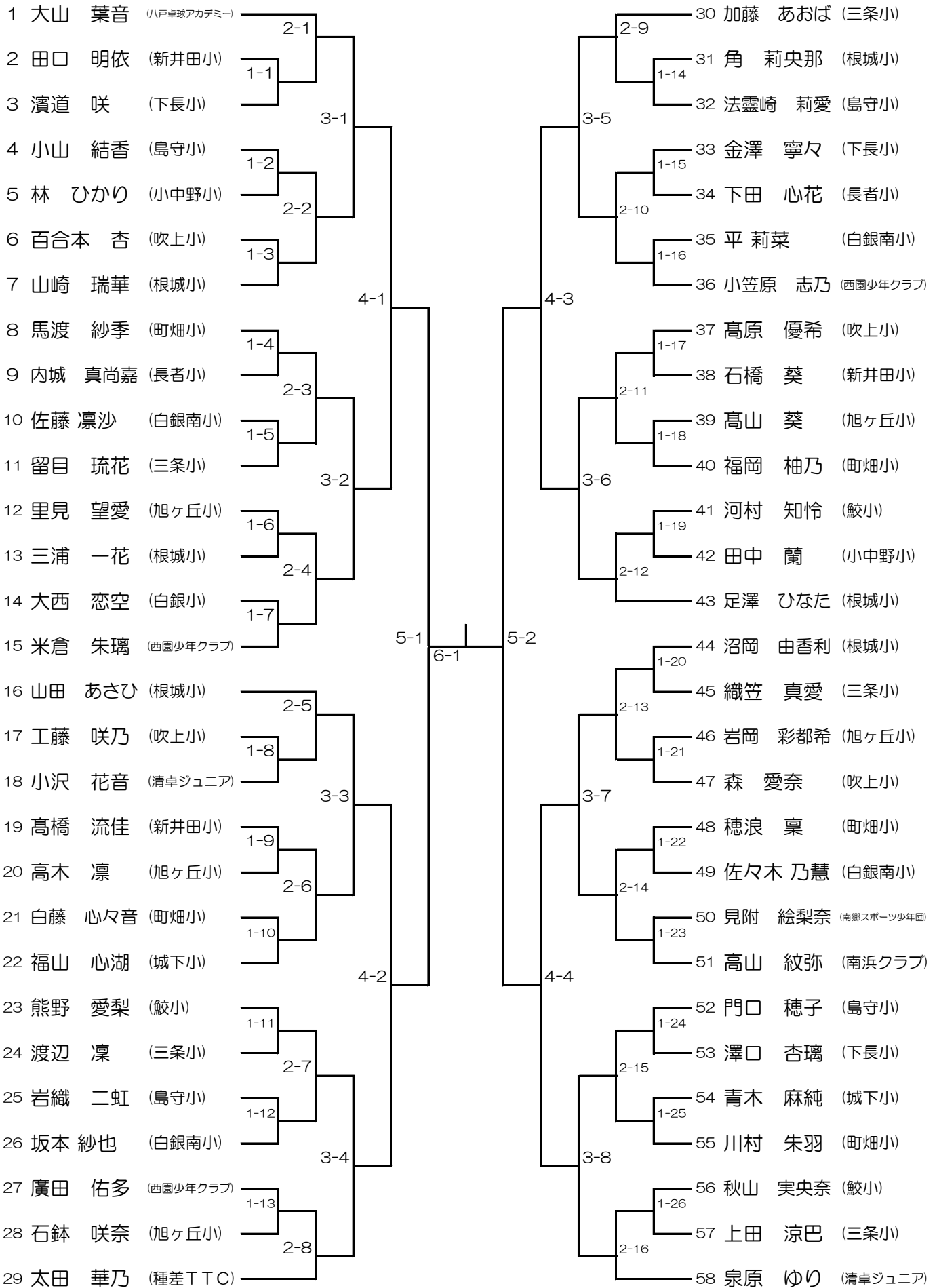

6年生男子シングルス

16~19コート

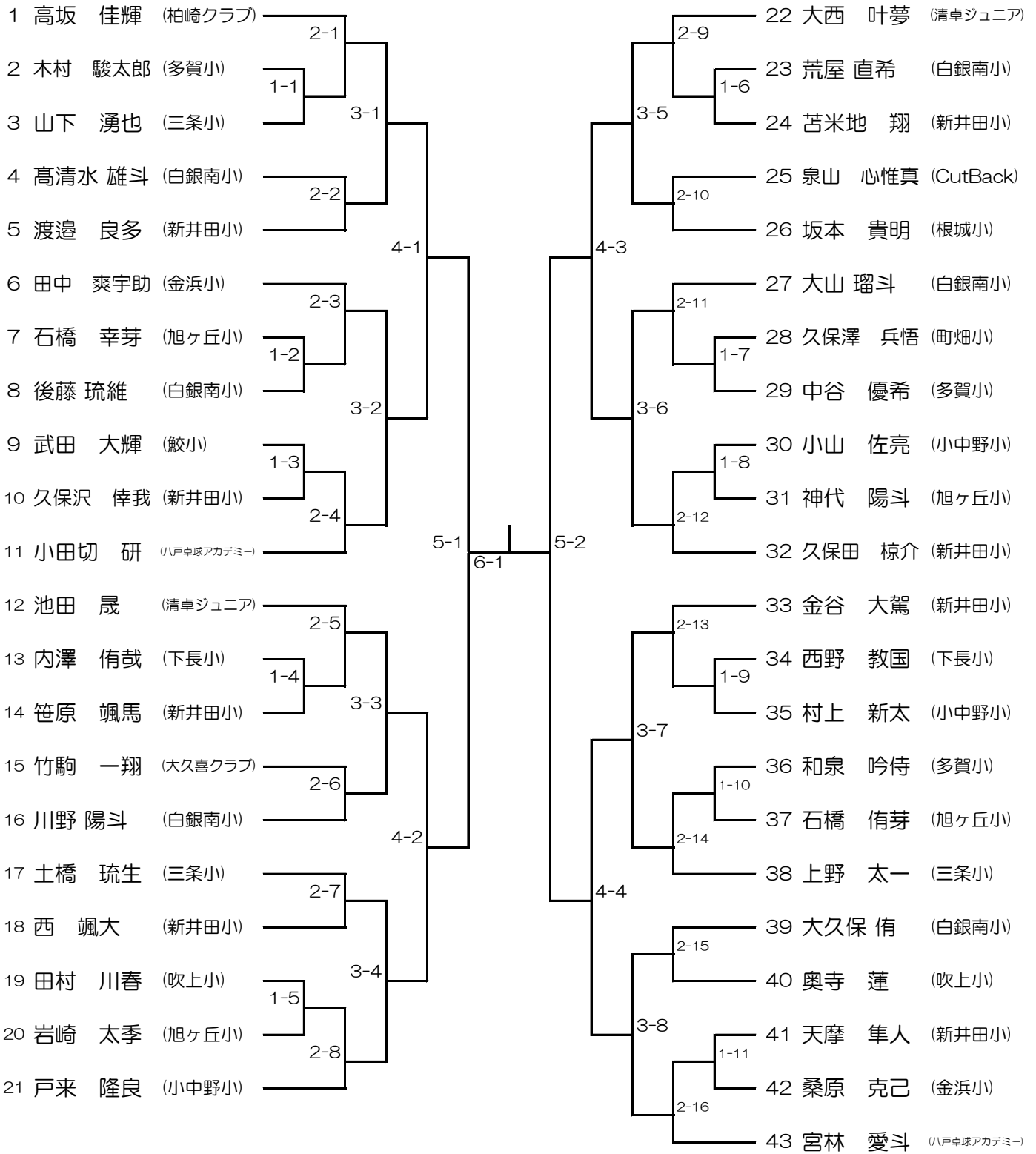

6年生女子シングルス

20~24コート

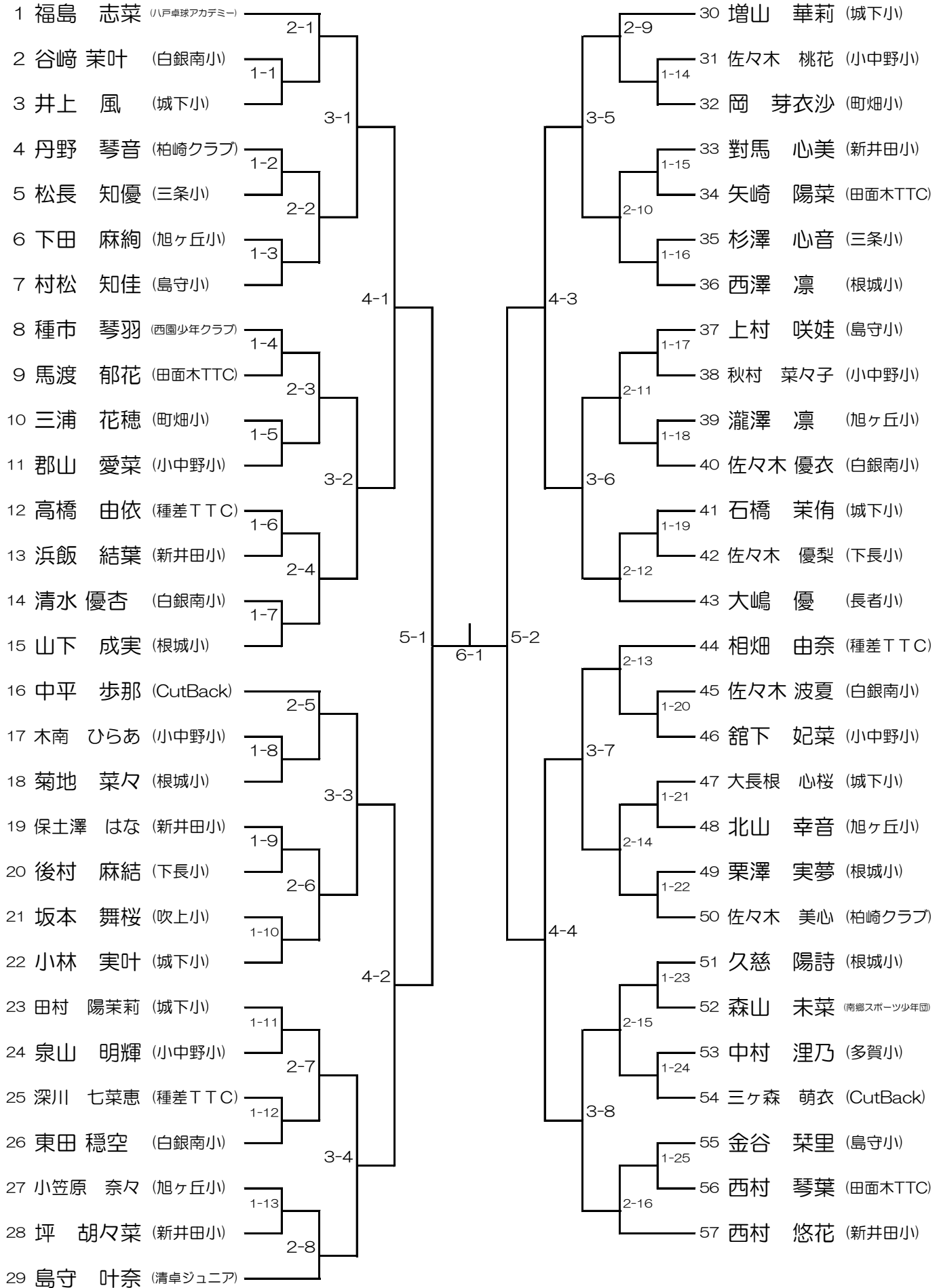

タイムテーブル(修正版)

		9時		10時		11時		12時		13時		14時		15時		16時		17時							
1	4年以下男子	1-1	1-6	1-11	1-16	1-21	1-26	2-4	2-9	2-14	3-3	3-8	4-4	5-1	6-1	男子団体 1回戦	男子団体 1回戦	男子団体 2回戦							
2		1-2	1-7	1-12	1-17	1-22	1-27	2-5	2-10	2-15	3-4	4-1		5-2											
3		1-3	1-8	1-13	1-18	1-23	2-1	2-6	2-11	2-16	3-5	4-2				男子団体 1回戦	男子団体 2回戦	男子団体 2回戦							
4		1-4	1-9	1-14	1-19	1-24	2-2	2-7	2-12	3-1	3-6	4-3													
5		1-5	1-10	1-15	1-20	1-25	2-3	2-8	2-13	3-2	3-7					男子団体 1回戦	男子団体 2回戦	男子団体 2回戦							
6	4年以下女子	1-1	2-1	2-4	2-7	2-10	2-13	2-16	3-3	3-6	4-1	4-4	5-1	6-1											
7		1-2	2-2	2-5	2-8	2-11	2-14	3-1	3-4	3-7	4-2		5-2			男子団体 1回戦	男子団体 2回戦	男子団体 2回戦							
8		1-3	2-3	2-6	2-9	2-12	2-15	3-2	3-5	3-8	4-3			4-1	*										
9	5年男子	1-1	1-4	1-7	1-10	2-1	2-4	2-7	2-10	2-13	2-16	3-3	3-6	4-2	5-1	6-1	男子団体 1回戦	男子団体 2回戦	男子団体 3回戦						
10		1-2	1-5	1-8	1-11	2-2	2-5	2-8	2-11	2-14	3-1	3-4	3-7	4-3	5-2	*									
11		1-3	1-6	1-9	1-12	2-3	2-6	2-9	2-12	2-15	3-2	3-5	3-8	4-4	*	*	女子団体 1回戦	女子団体 1回戦	男子団体 3回戦						
12	5年女子	1-1	1-5	1-9	1-13	1-17	1-21	1-25	2-3	2-7	2-12	2-16	3-4	4-1	5-1	6-1	女子団体 1回戦	女子団体 1回戦	男子団体 3回戦						
13		1-2	1-6	1-10	1-14	1-18	1-22	1-26	2-4	2-8	2-13	3-1	3-5	4-2	5-2		女子団体 1回戦	女子団体 2回戦							
14		1-3	1-7	1-11	1-15	1-19	1-23	2-1	2-5	2-9	2-14	3-2	3-6	4-3	*	*	女子団体 1回戦	女子団体 2回戦							
15		1-4	1-8	1-12	1-16	1-20	1-24	2-2	2-6	2-10	2-15	3-3	3-7	4-4	*	*	女子団体 1回戦	女子団体 2回戦							
16	6年男子	1-1	1-5	1-9	2-2	2-6	2-10	2-14	3-2	2-11	4-1	5-1	3-8				女子団体 1回戦	女子団体 2回戦							
17		1-2	1-6	1-10	2-3	2-7	2-11	2-15	3-3	3-6	4-2	5-2	6-1				女子団体 1回戦	女子団体 2回戦	女子団体 3回戦	男子団体 3回戦	男子団体 準決勝				
18		1-3	1-7	1-11	2-4	2-8	2-12	2-16	3-4	3-7	4-3	*	*				女子団体 1回戦	女子団体 2回戦	女子団体 3回戦	男子団体 3回戦	男子団体 準決勝	男子団体 決勝			
19		1-4	1-8	2-1	2-5	2-9	2-13	3-1	3-5	3-8	4-4	*	*				女子団体 1回戦	女子団体 2回戦	女子団体 3回戦	男子団体 3回戦	男子団体 準決勝	男子団体 決勝			
20	6年女子	1-1	1-6	1-11	1-16	1-21	2-1	2-6	2-11	2-16	3-5	4-1	5-1	6-1			女子団体 1回戦	女子団体 2回戦	女子団体 3回戦	男子団体 3回戦	男子団体 準決勝	男子団体 決勝			
21		1-2	1-7	1-12	1-17	1-22	2-2	2-7	2-12	3-1	3-6	4-2	5-2				女子団体 1回戦	女子団体 2回戦	女子団体 2回戦	女子団体 3回戦	女子団体 準決勝	女子団体 決勝			
22		1-3	1-8	1-13	1-18	1-23	2-3	2-8	2-13	3-2	3-7	4-3	*	*			女子団体 1回戦	女子団体 2回戦	女子団体 2回戦	女子団体 3回戦	女子団体 準決勝	女子団体 決勝			
23		1-4	1-9	1-14	1-19	1-24	2-4	2-9	2-14	3-3	3-8	4-4	*	*			女子団体 1回戦	女子団体 2回戦	女子団体 2回戦	女子団体 3回戦	女子団体 準決勝				
24		1-5	1-10	1-15	1-20	1-25	2-5	2-10	2-15	3-4							女子団体 1回戦	女子団体 2回戦	女子団体 2回戦	女子団体 3回戦	女子団体 準決勝				
コート		9時		10時		11時		12時		13時		14時		15時		16時		17時							

会場片付け・団体表彰

5年生・6年生の部は、8決定で敗れた選手同士で、*の順位決定戦を行います。